



# Une belle fermeture

Le ferme-porte à rails coulissants TJSS T6





# Le nouveau TJSS T6

Confort d'accès d'un design parfait

Le TJSS T6 est une nouvelle référence en matière de ferme-portes: avec son style épuré, la métallisation élégante et le boîtier compact, il embellira chaque porte.

Développé pour offrir un meilleur confort d'accès, il combine des innovations brevetées avec 70 années d'expérience dans la construction de ferme-portes. Le résultat se laisse admirer: moins de force nécessaire, plus de confort de fermeture, vitesse de fermeture plus constante. Avec ses valeurs internes exceptionnelles, le T6 répond aisément à toutes les spécifications et normes, de la protection incendie à l'accessibilité sans obstacle. Un seul modèle peut équiper des portes de 0.6 à 1.4 m de largeur. Divers modèles spéciaux pour des applications spécifiques complètent la gamme. Le T6 peut être ainsi monté sur presque chaque porte.

Le TJSS T6. Développé et fabriqué en Suisse.





# Design

D'un style compact



## Le plus petit de sa classe

Avec une épaisseur de seulement 42 mm et une hauteur de 53 mm, le T6 est extrêmement compact. C'est non seulement beau, mais garantit également le montage si les conditions de place sont limitées.



## Les plus brèves sont les meilleures

Avec le rail court en option, le T6 se présente comme d'une seule pièce: unité d'aspect du corps et du rail, combinée avec des interstices minimaux. Le T6 s'intègre ainsi parfaitement à l'aspect de la porte.

# Technologie

High-tech pour un meilleur confort d'accès

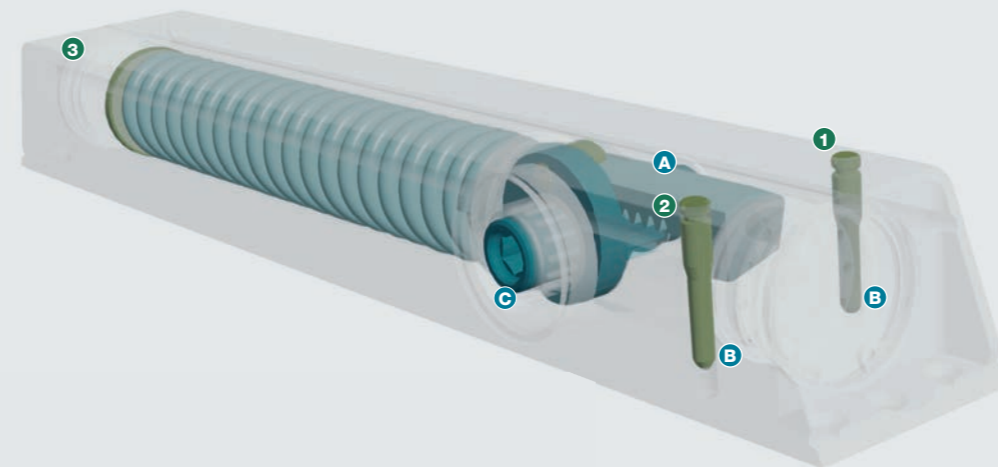

## Caractéristiques de qualité

### A Design

Style moderne et design sans fioritures, pour une architecture de haute qualité. Le boîtier en fonte d'aluminium monobloc, les éléments de commande dissimulés par des caches en acier inoxydable massif.

### B Technique

Petit mais oh-là – le boîtier mince du T6 n'est pas seulement beau, il brille également par ses valeurs intérieures: entraînement hybride breveté, piston sur coussinets en téflon, vannes thermostables – high-tech pour un meilleur confort d'accès.

### C Qualité

La qualité TJSS réputée, gagnée par 70 années d'expérience dans la construction de ferme-portes. Développé et fabriqué en Suisse, pourvu d'une garantie du fabricant de 5 ans.

## A Portes à ouverture plus aisée

Grâce aux galets de guidage et pistons sur coussinets en téflon, le T6 est le premier de classe en matière de facilité de fonctionnement. Votre avantage: Ø 20% de force en moins pour ouvrir la porte – ce que les enfants et personnes âgées savent apprécier.

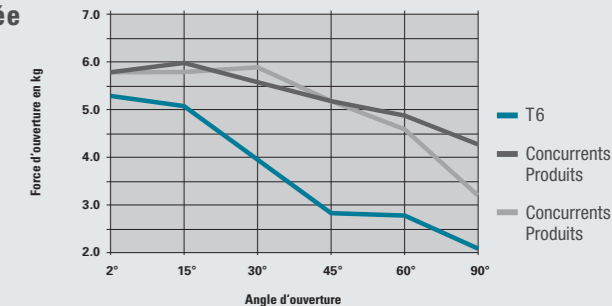

## B Pas de réglage en hiver

Les vannes de réglage thermostables brevetées garantissent une vitesse de fermeture constante, mais lors de variations de températures, (p.ex. portes d'extérieur). Le re-réglage habituel en hiver n'est plus nécessaire.

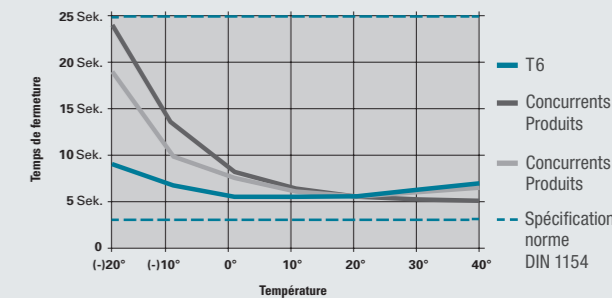

## C Plus de confort de fermeture

L'entraînement hybride breveté à denture et came combine le meilleur de deux mondes: évolution optimale de la force grâce à l'entraînement à came, énorme force de fermeture et épaisseur compacte grâce à l'engrenage.

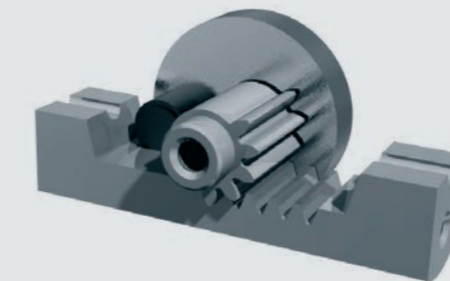

## Possibilités de réglage

- 1 Vitesse de fermeture réglable en continu (180–0°)
- 2 Butée d'arrêt réglable en continu (7–0°)
- 3 Réglage de la force de fermeture pour portes de 0.6 – 1.4m de largeur

# Fonction

Pour chaque application la bonne solution

## Texte de soumission

Ferme-portes à rails coulissants pour portes coupe-feu selon EN1154, grandeur 2-6. Conviennent pour portes DIN à droite et à gauche. Force de fermeture, vitesse de fermeture et butée réglables en continu. Accessibilité sans obstacle selon DIN 18040, ouverture aisée selon DIN SPEC 1104.

## Types de montage

**A** T6 à montage normal côté paumelles

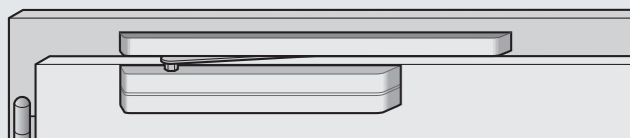

**B** T6 à montage en tête côté opposé aux paumelles



**C** T6G à montage sur battant côté opposé aux paumelles

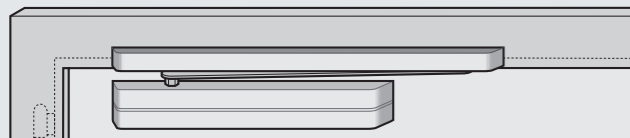

**D** T6G à montage en tête côté paumelles

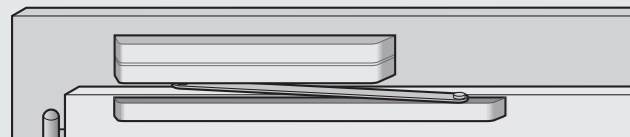

## Fermeture

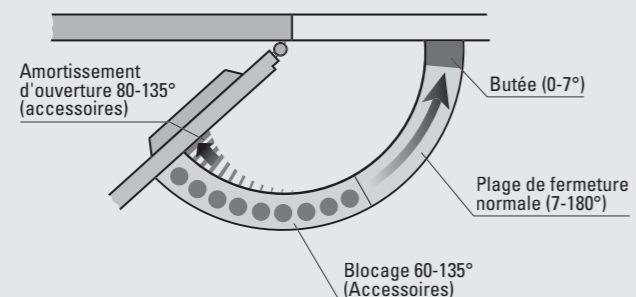

## Modèles

N° d'art.	Modèle	Description
3.60.x	T6 L	Pour montage normal côté paumelles ou en tête côté opposé aux paumelles, gr. 2 – 5
3.61.x	T6	Pour montage normal côté paumelles ou en tête côté opposé aux paumelles, gr. 3 – 6
3.62.x	T6 GL	Pour montage normal côté opposé aux paumelles ou en tête côté paumelles, gr. 2 – 5
3.63.x	T6 G	Pour montage normal côté opposé aux paumelles ou en tête côté paumelles, gr. 3 – 6
<b>Tous les T6 sont disponibles avec rail normal ou rail court</b>		
4.02.x	T6 GSR	Régulateur de fermeture pour portes à deux battants (en option avec commande incendie/EMF)
4.12.x	T6 EMF	Avec blocage électromécanique (connexion à l'installation de protection anti-incendie)
4.61.x	T6 FLight	Ferme-porte à mouvement libre avec aimant (connexion à l'installation de protection anti-incendie)

## Accessoires

### Bloqueur

Art. n° 3.21.0

Arrête la porte à un angle au choix, plage de réglage 60-135°, compatible avec amortisseur d'ouverture

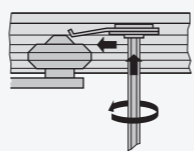

### Amortisseur & limiteur d'ouverture

Art. n° 3.27.0

Freine et arrêt la porte à un angle au choix, plage de réglage 80-120°, compatible avec bloqueur

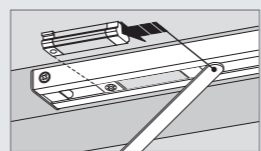

### Rail spécial pour montage dans linteau

Art. n° 3.31.1

Permet le montage du rail coulissant depuis dessous sur le cadre de porte

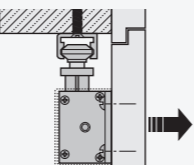

### Plaque de montage universelle

Art. n° 3.39.x

Montage du T6 sur perçages existants, pour toutes les marques de ferme-portes courantes



### Plaque de calage pour rail de guidage

Art. n° 3.40.x

Montage sur cadres minces ou en retraits

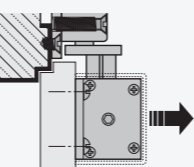

## Dessin avec cotes

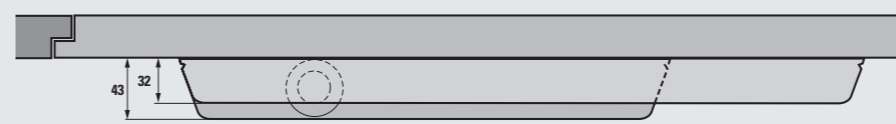
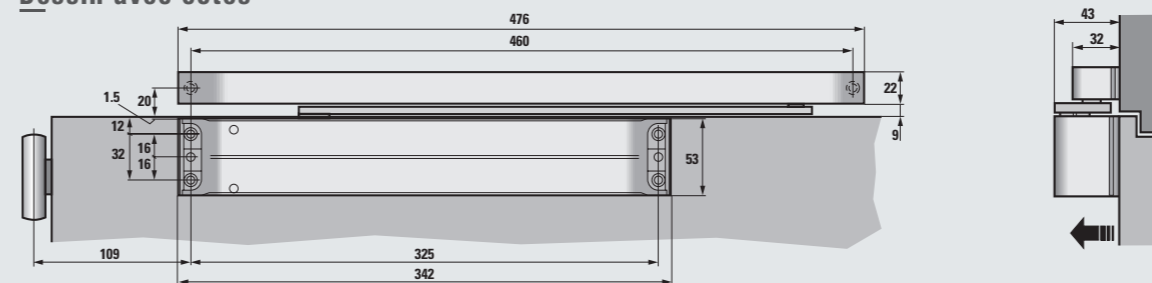

## Dessin avec cotes du rail court

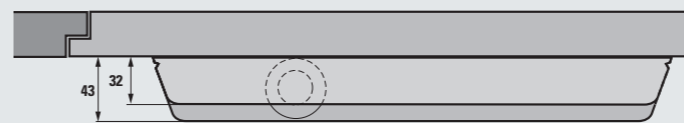
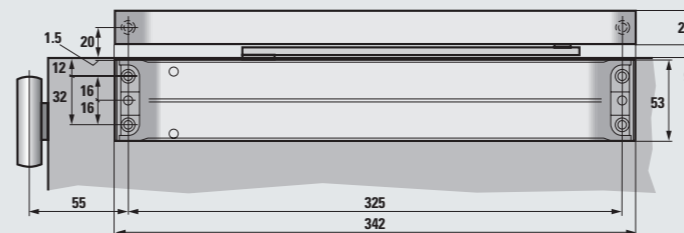

## Données et caractéristiques

Description	T6 L	T6
Art. n°	3.60.x	3.61.x
Taille (EN)	2-5	3-6
Largeur de porte (min./max.)	0.6-1.2m	1.0-1.4m
Angle d'ouverture max.		180°
Vérifié anti-incendie EN1154		oui
Accessible sans obstacle selon DIN 18040		oui
Ouverture aisée de la porte selon DIN SPEC 1104		oui
Même exécution gauche/droite		oui
Force de fermeture réglable en continu		oui
Butée réglable en continu		oui
Vannes thermostables		oui
Accessoires amortisseur/limiteur d'ouverture		Accessoires
Accessoires blocage mécanique		Accessoires
Longueur		342 mm
Profondeur de montage		43 mm
Hauteur		53 mm
Poids brut		2.95 kg

## Couleurs

Art. n°	Couleur	Échantillon de couleur
x.xx.1	Argent	
x.xx.2	Blanc	
x.xx.4	Anthracite	
x.xx.5	Métallique	anodisé et broissé contre supplément
x.xx.9	Couleurs spéciales	RAL / NCS contre supplément



TJSS. Ferme-portes suisses depuis 1944

**TJSS - J. Schmid Apparatebau AG**

Bernstrasse 5, CH-4665 Oftringen

Tel. +41 62 797 26 55

Fax +41 62 797 62 70

info@tjss.ch, www.tjss.ch